

CERAMICO DE PISO  
CARPETA E= 3,00CM

SIMBOLOGIA



DESCRIPCIÓN

MUROS A CONSTRUIR

CONSTRUCCIÓN DE CARPETA

CERAMICO PISO

MONTAJE DE INODOROS  
CON BOTÓN

LAVATORIO CON COLUMNA

MESADA CON TRES BACHAS

MONTAJE PUERTA CON MARCO  
(HOJA DE 0.80X2.00MTS)

MAMPARA

UNIDAD

M2

M2

M2

U

U

U

U

S/ M. DESCRIPTIVA

CANTIDAD

4.93

10.89

9.58

4

1

1

2

<b>EDIFICIO SAN JOSE</b>	
PROFESIONAL	REVISADO
ARQ. SASHA POPOV	CNEL. ALBERTO BOZZANO
ING. JOSE HERNANDEZ	APROBADO
	CP-GABRIEL CASAS
DOMICILIO: SAN JOSE N° 317 - C.A.B.A.	
PLANO N°	CONSTRUCCIÓN DE
A-1	NUEVOS BANCOS
	EN ED. SAN JOSE
FECHA	ESCALA
C.A.B.A., JULIO 2018	1:25

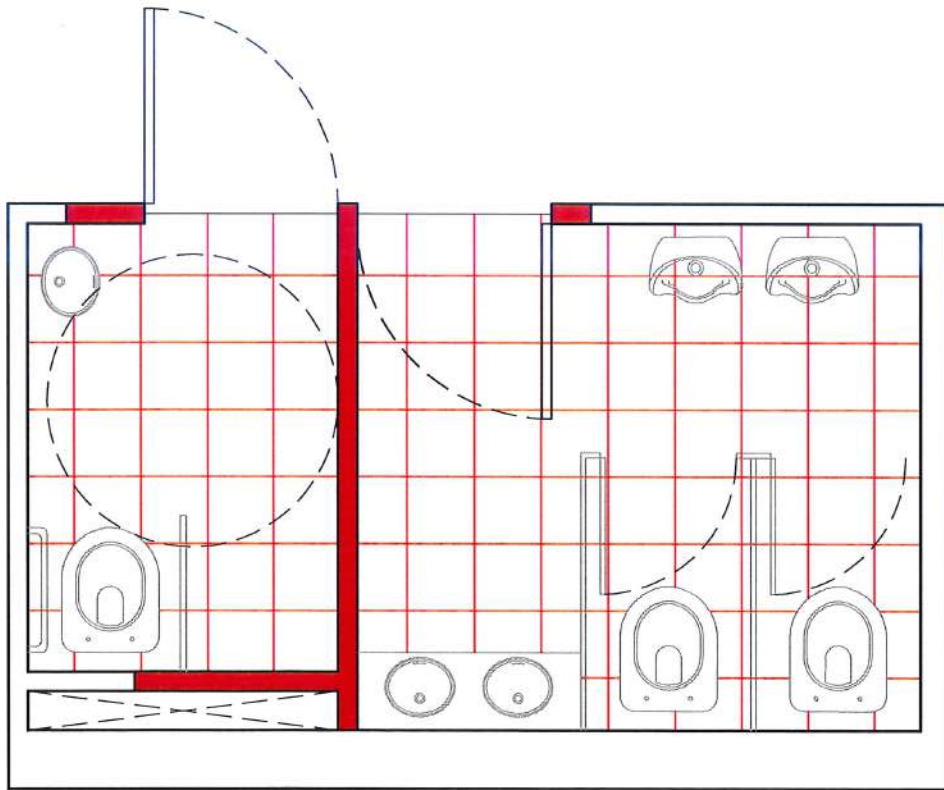

PLANTA CONSTRUCCIÓN ALA NORTE

SIMBOLOGIA	DESCRIPCIÓN	UNIDAD	CANTIDAD
	MUROS A CONSTRUIR	M2	15.38
	CONSTRUCCIÓN DE CARPETA	M2	10.89
	CERAMICO PISO	M2	11.32
	MONTAJE DE INODOROS CON BOTÓN	U	3
	LAVATORIO COLGADO	U	1
	MESADA CON DOS BACHAS	U	1
	MONTAJE PUERTA CON MARCO (HOJA DE 0.80X2.00MTS)	U	1
	MONTAJE DE MINGITORIOS	U	2
	MAMPARA	S/ M. DESCRIPTIVA	

## EDIFICIO SAN JOSE

PROFESIONAL  
 ARG. SASHA POPOV  
 ING. JOSE HERNANDEZ

REVISADO  
 CNEL. ALBERTO BOZZANO  
 APROBADO  
 C- GABRIEL CASAS

DOMICILIO SAN JOSE N° 317 - C.A.B.A.

PLANO N°  
 A-2

CONSTRUCCIÓN DE  
 NUEVOS BANCOS  
 EN ED. SAN JOSE

PLANTA DE CONSTRUCCIÓN  
 ALA NORTE

FECHA  
 C.A.B.A., JULIO 2018

ESCALA  
 1:25

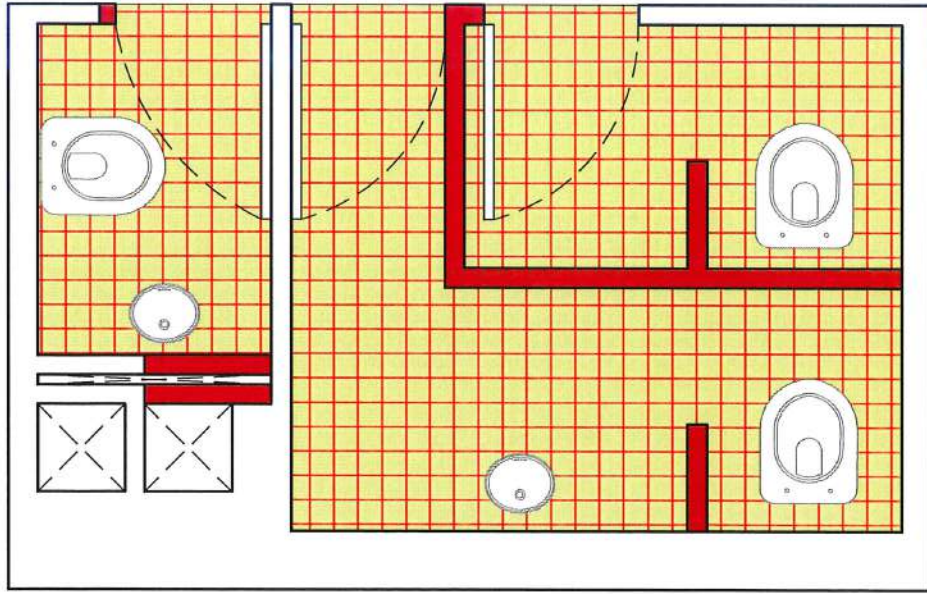

SIMBOLOGÍA	DESCRIPCIÓN	UNIDAD	CANTIDAD
	DEMOLICIÓN DE MURO	M2	15,64
	DEMOLICIÓN DE SOLADO Y CARPETA DE NIVELACIÓN	M2	9,75
	DESMONTAJE DE INODOROS	U	3
	DESMONTAJE DE LAVATORIOS	U	2
	DESMONTAJE DE PUERTAS	U	3

PLANTA DEMOLICIÓN ALA SUR

## EDIFICIO SAN JOSE

PROFESIONAL  
 ARQ. SASHA POPOV  
 ING. JOSE HERNANDEZ

REVISADO  
 CNEL. ALBERTO BOZZANO  
 APROBADO  
 Cº-GABRIEL CASAS

DOMICILIO SAN JOSE N° 317 - C.A.B.A.

PLANO N°  
 D-1

PLANTA DE DEMOLICIÓN  
 ALA SUR

FECHA

C.A.B.A., JULIO 2018

ESCALA

1/25



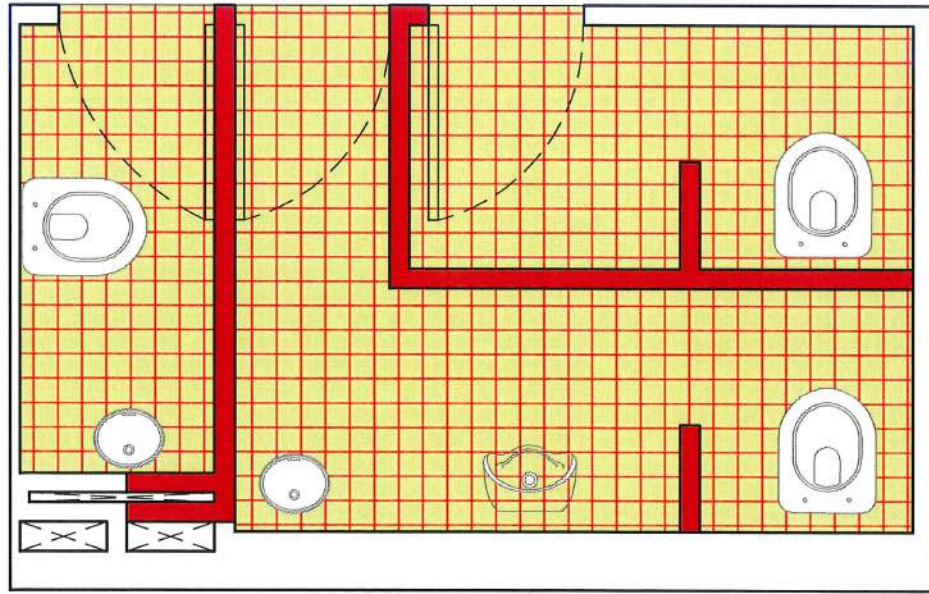

SIMBOLOGÍA	DESCRIPCIÓN	UNIDAD	CANTIDAD
	DEMOLICIÓN DE MURO	M2	22,02
	DEMOLICIÓN DE SOLADO Y CARPETA DE NIVELACIÓN	M2	10,89
	DESNTAJE DE INODOROS	U	3
	DESNTAJE DE LAVATORIOS	U	2
	DESNTAJE DE MINGITORIOS	U	1
	DESNTAJE DE PUERTAS	U	3

PLANTA DEMOLICIÓN ALA NORTE

## EDIFICIO SAN JOSE

PROFESIONAL  
 ARQ. SASHA POPOV  
 ING. JOSE HERNANDEZ

REVISADO  
 CNEL. ALBERTO BOZZANO  
 APROBADO  
 C.F. GABRIEL CASAS

DOMICILIO: SAN JOSE N° 317 - C.A.B.A.

PLANO N°  
 D-2

PLANTA DE DEMOLICIÓN  
 ALA NORTE

FECHA

C.A.B.A., JULIO 2018

ESCALA

1/25



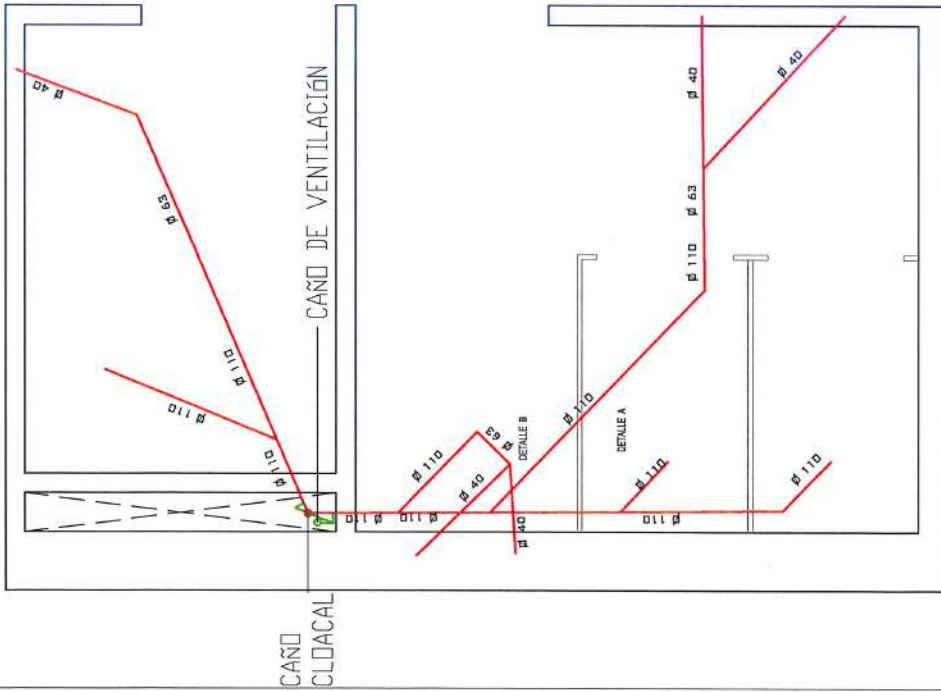

PLANTA ISOMETRIA DE AGUAS CLOACALES ALA NORTE

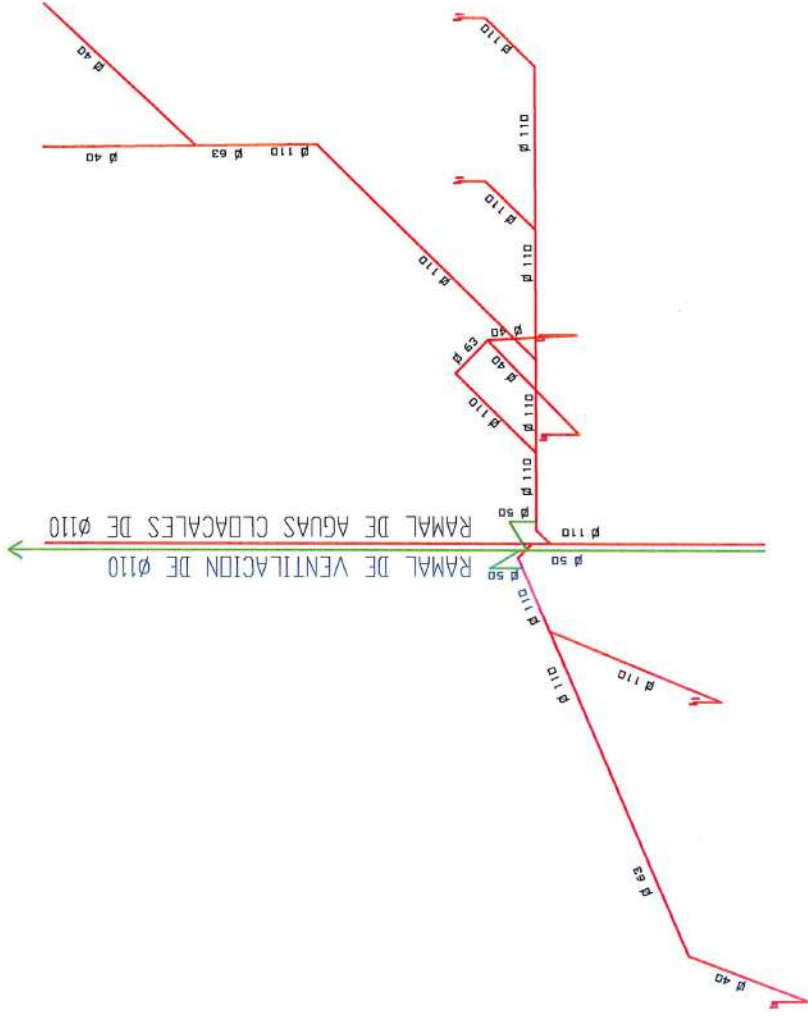

ISOMETRIA DE AGUAS CLOACALES ALA NORTE

<b>EDIFICIO SAN JOSE</b>	
PROFESIONAL	REVISADO
ARG. SASHA POPOV	CNEL. ALBERTO BOZZANO
ING. JOSE HERNANDEZ	APROBADO
	CR. GABRIEL CASAS
DOMICILIO SAN JOSE N° 317 - C.A.B.A.	
PLANO N°	PLANTA ISOMETRIA AGUAS CLOACALES ALA NORTE
IS-1	CONSTRUCCION DE NUEVOS BARRIOS EN ED. SAN JOSE
FECHA	ESCALA
C.A.B.A., JULIO 2018	1:25

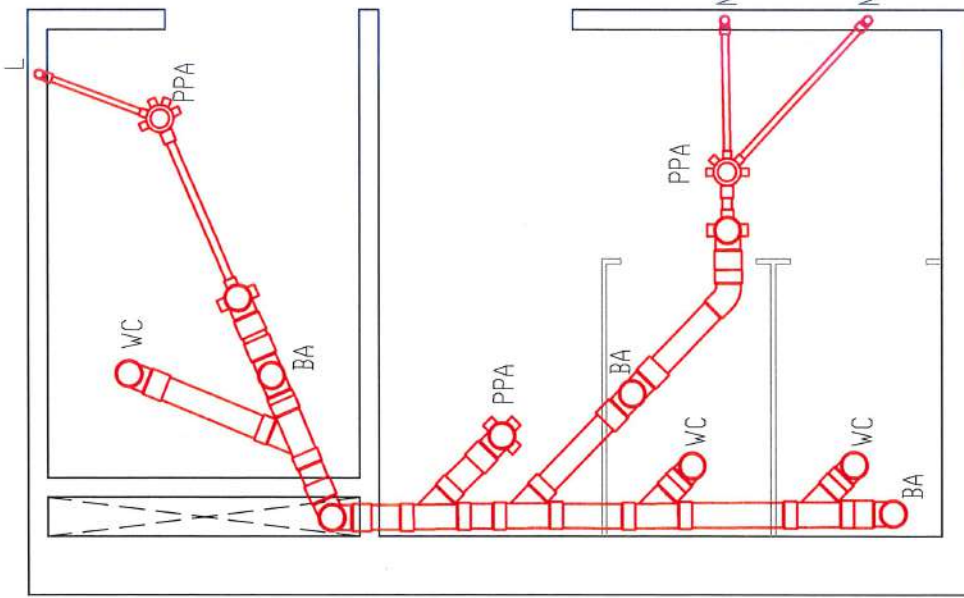

DETALLE A - PLANTA DE DESAGUES CLOACALES ALA NORTE

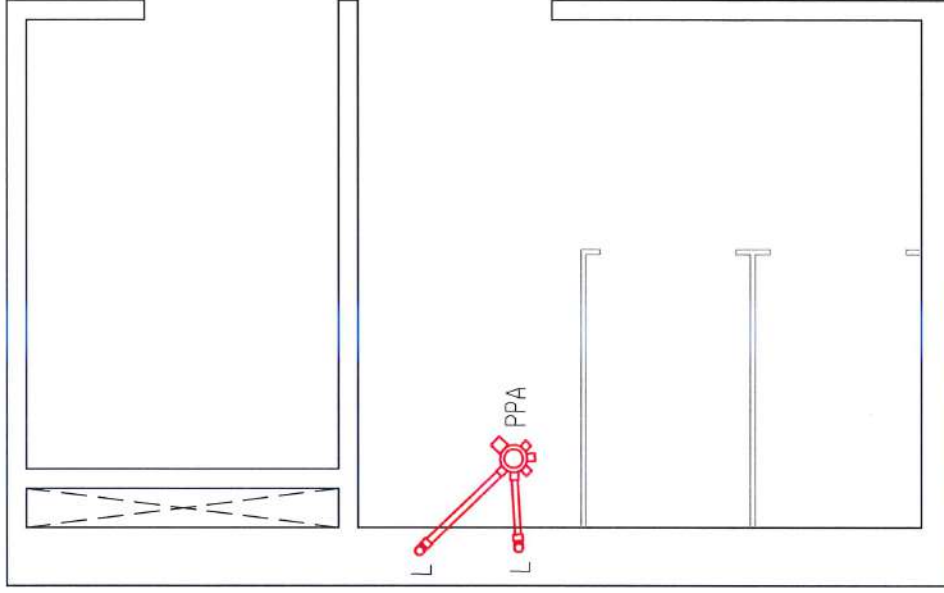

DETALLE B - PLANTA DE DESAGUES CLOACALES ALA NORTE

## EDIFICIO SAN JOSE

PROFESIONAL

REVISADO  
CNEL. ALBERTO BOZZANO

ARG. SASHA POPOV

APROBADO

ING. JOSE HERNANDEZ

Dr. GABRIEL CASAS

DOMICILIO: SAN JOSE N° 317 - C.A.B.A.

PLANO N°  
IS-2

PLANTA DE DESAGUES  
CLOACALES ALA NORTE

CONSTRUCCION DE  
NUEVOS BARRIOS  
EN ED. SAN JOSE

FECHA

C.A.B.A. - JULIO 2018

ESCALA

1:25

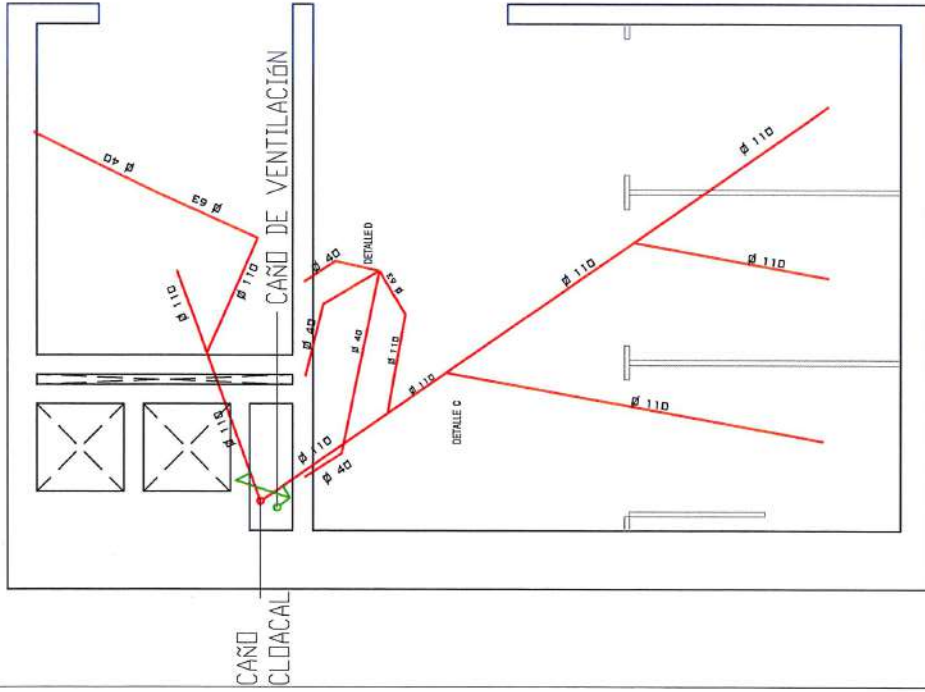

PLANTA ISOMETRÍA DE AGUAS CLOACALES ALA SUR

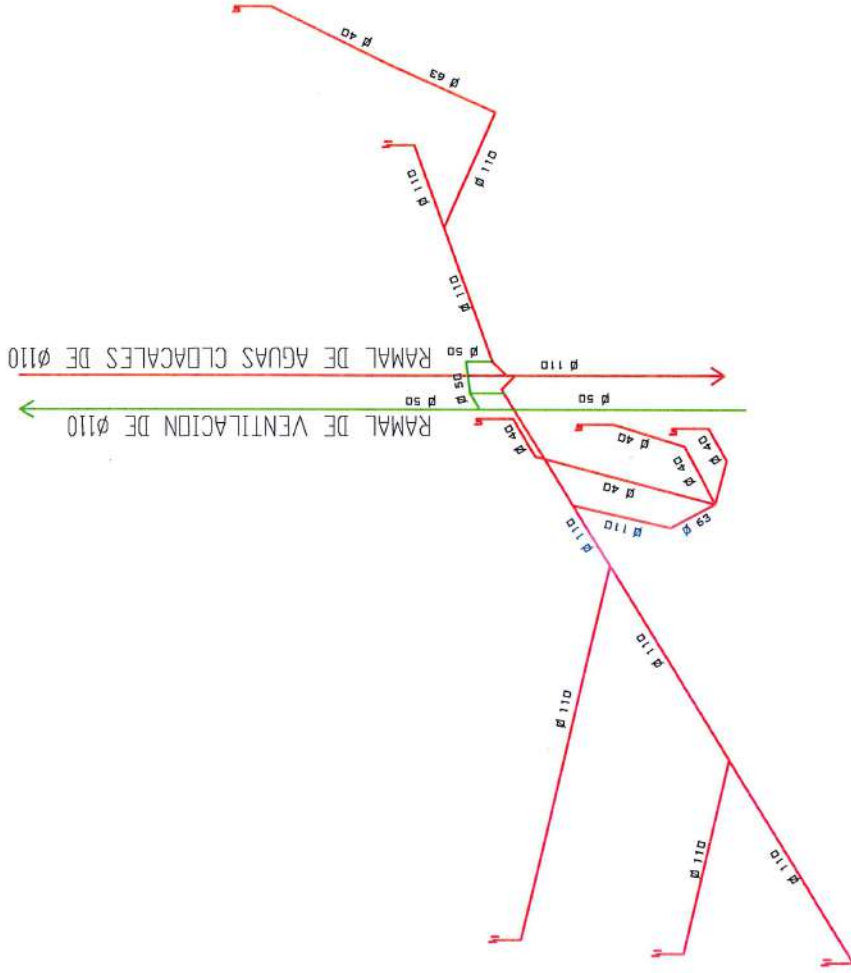

ISOMETRÍA DE AGUAS CLOACALES ALA SUR

<b>EDIFICIO SAN JOSE</b>	
PROFESIONAL	REVISADO
ARG. SASHA POPOV	ENEL ALBERTO BOZZANO
ING. JOSE HERNANDEZ	APROBADO
	CR-GABRIEL CASAS
DOMICILIO: SAN JOSE N° 317 - C.A.B.A.	
PLANO N°	PLANTA ISOMETRÍA AGUAS CLOACALES ALA SUR
IS-3	CONSTRUCCIÓN DE NUEVOS BARRIOS EN ED. SAN JOSE
FECHA	ESCALA
C.A.B.A., JULIO 2018	1:25



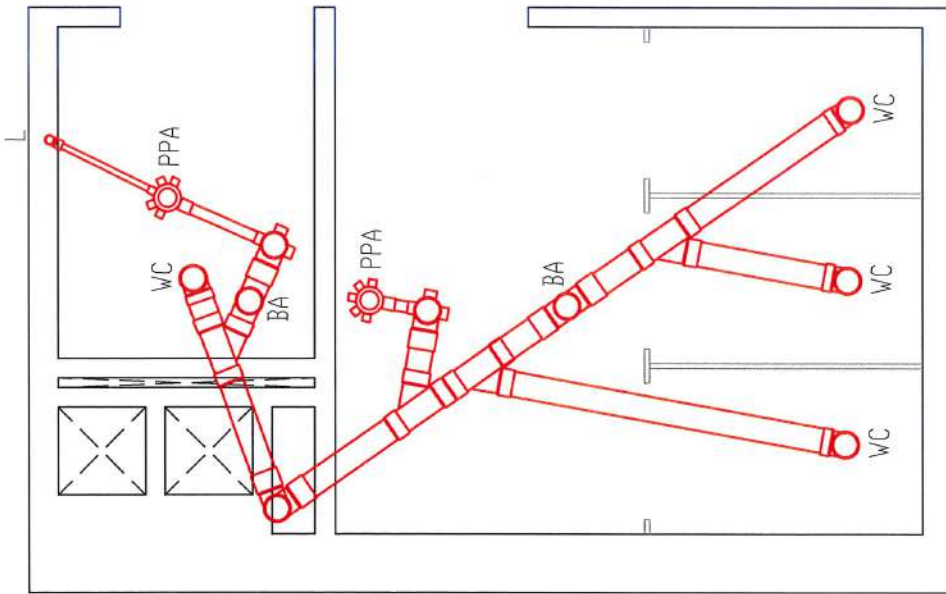

DETALLE C - PLANTA DE DESAGÜES CLOACALES ALA SUR

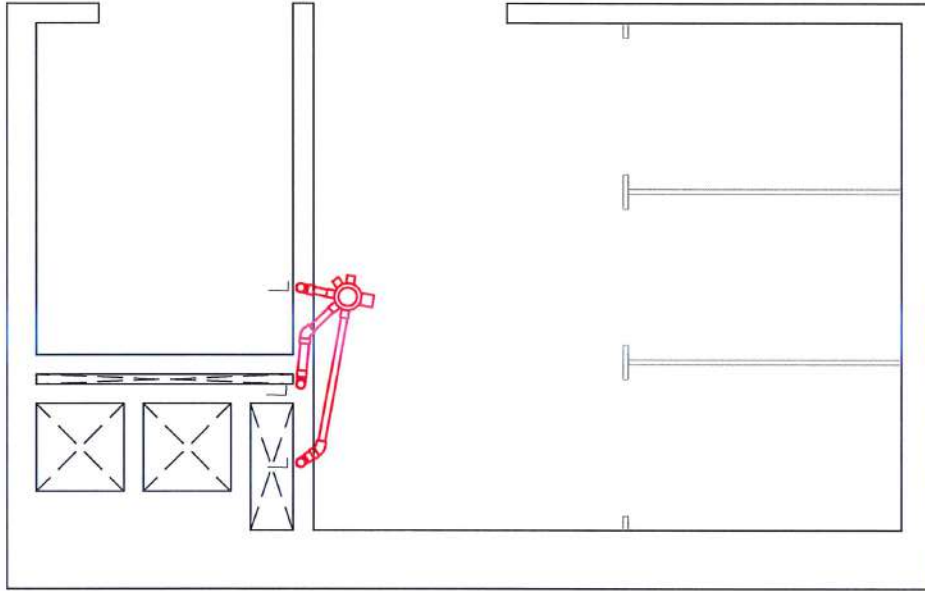

DETALLE D - PLANTA DE DESAGÜES CLOACALES ALA SUR

## EDIFICIO SAN JOSE

PROFESIONAL	REVISADO	CNEL. ALBERTO BOZZANO
ARG. SASHA POPOV	APROBADO	C-GABRIEL CASAS
ING. JOSE HERNANDEZ	DOMICILIO SAN JOSE N° 317 - CABA.	
PLANO N°	CONSTRUCCION DE	PLANTA DE DESAGÜES
IS-4	NUEVOS BAIOS	CLOACALES ALA SUR
EN ED. SAN JOSE		
FECHA	CABA., JULIO 2018	ESCALA
		1:25

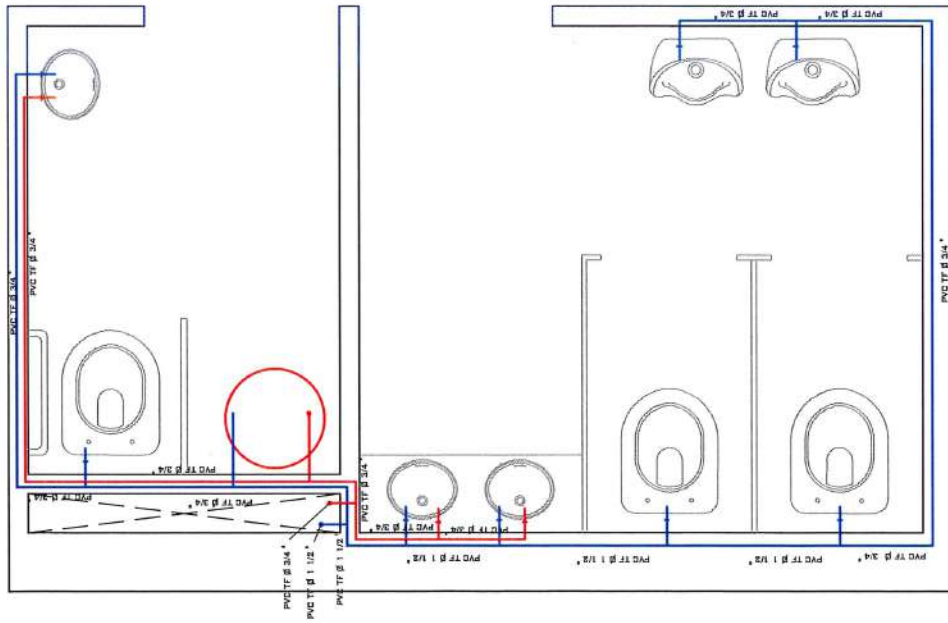

PLANTA DE INSTALACIONES DE AGUA FRIA Y AGUA CALIENTE ALA NORTE

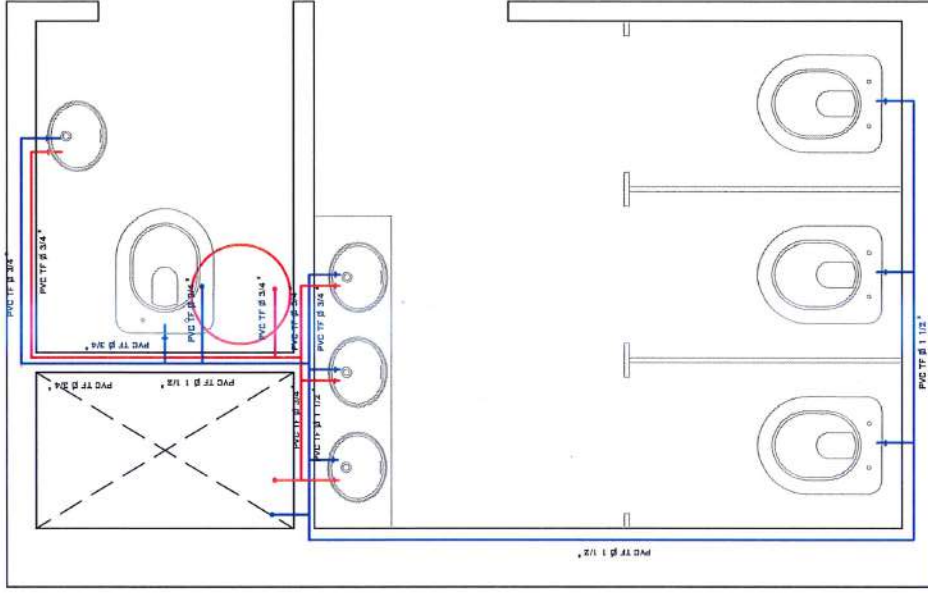

PLANTA DE INSTALACIONES DE AGUA FRIA Y AGUA CALIENTE ALA SUR

## EDIFICIO SAN JOSE

PROFESIONAL	REVISADO	DOMICILIO: SAN JOSE N° 317 - C.A.B.A.
ARG. SASHA POPOV	CNEL. ALBERTO BOZZANO	
ING. JOSE HERNANDEZ	APROBADO	
	C- GABRIEL CASAS	
PLANO N°	PLANTA DE INSTALACIONES	
IS-5	AGUA FRIA Y AGUA CALIENTE ALA NORTE Y SUR	
CONSTRUCCION DE NUEVOS BARRIOS EN ED. SAN JOSE		
FECHA	C.A.B.A., JULIO 2018	ESCALA
		1:25

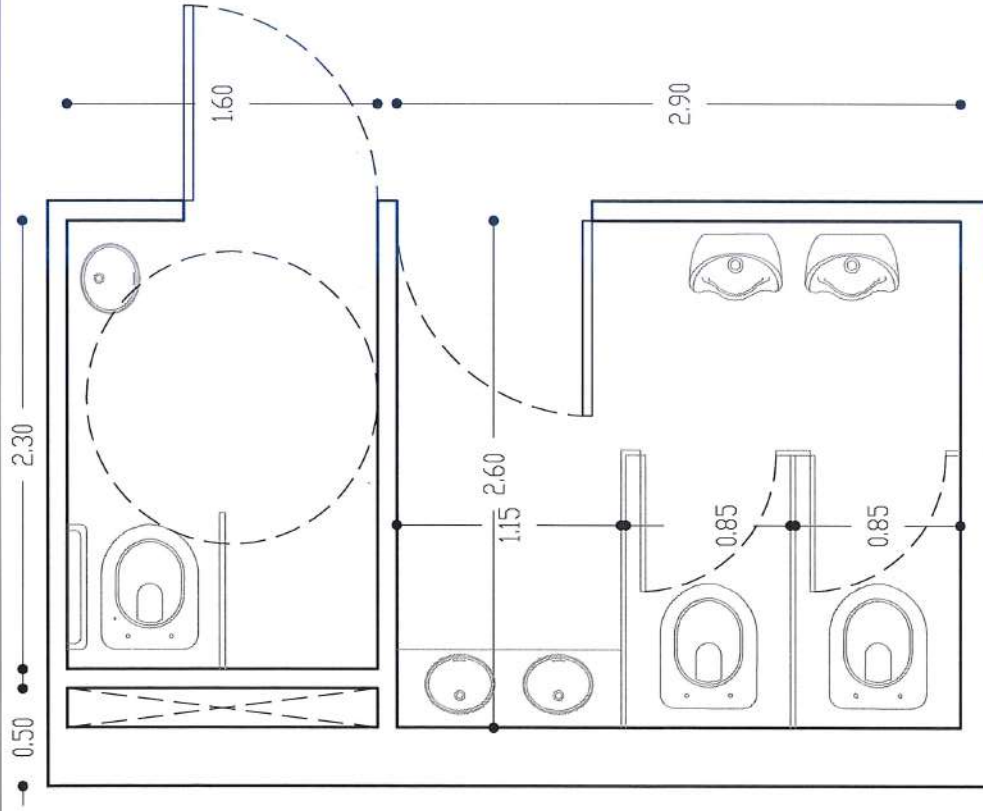

PLANTA DISTRIBUCIÓN DE BAÑOS ALA NORTE

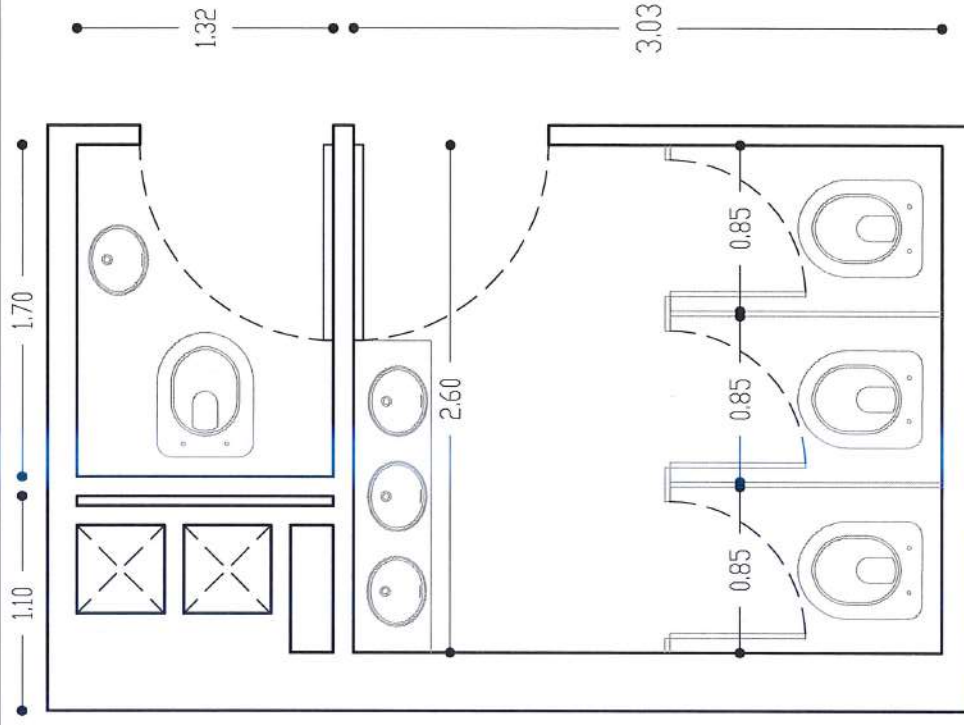

PLANTA DISTRIBUCIÓN DE BAÑOS ALA SUR

## EDIFICIO SAN JOSE

PROFESIONAL	REVISADO	CNEL. ALBERTO BOZZANO
ARG. SASHA POPOV	APROBADO	CR. GABRIEL CASAS
ING. JOSE HERNANDEZ	DOMICILIO SAN JOSE N° 317 - CABA.	
PLANO N°	PLANTA DE DISTRIBUCION DE BAÑOS ALA NORTE Y SUR	
IS-6		
FECHA	CABA., JULIO 2018	ESCALA
		1:25



CALLE SAN JOSÉ

CALLE MORENO

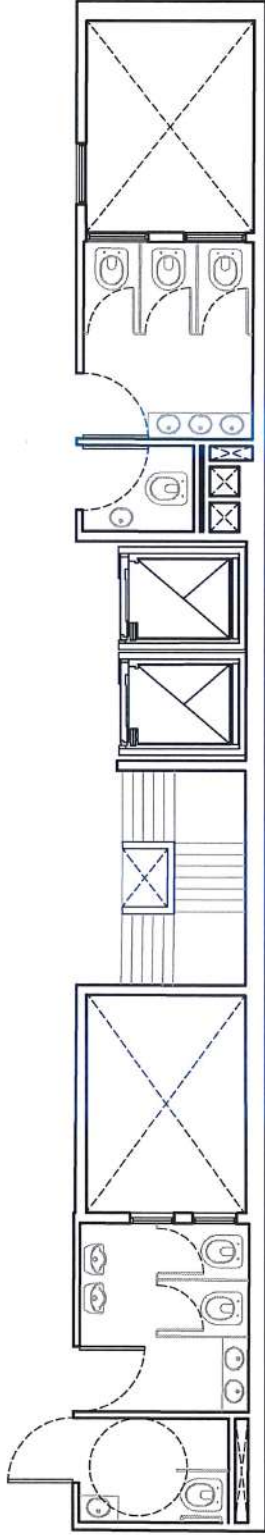
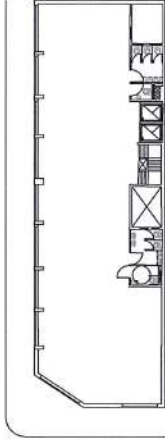

PLANTA NÚCLEO BARRIOS 4TO PISO

## EDIFICIO SAN JOSÉ

PROFESIONAL  
ARG. SASHA POPOV  
ING. JOSÉ HERNÁNDEZ

REVISADO  
CNEL. ALBERTO BUZZANO  
APROBADO  
Dr. GABRIEL CASAS

DOMICILIO: SAN JOSÉ N° 317 - C.A.B.A.

PLANO N°  
G-1  
CONSTRUCCIÓN DE  
NUEVOS BARRIOS  
EN ED. SAN JOSÉ

PLANTA NÚCLEO BARRIOS  
4TO PISO

FECHA  
C.A.B.A., JULIO 2018

ESCALA  
1/75





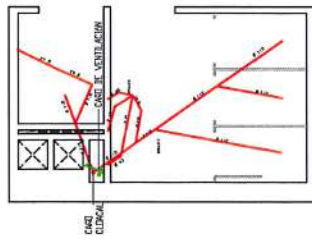

PLANTA DISTRIBUCIÓN DE AGUAS CLOACALES ALA SUR



ISOMETRIA DE AGUAS CLOACALES ALA SUR

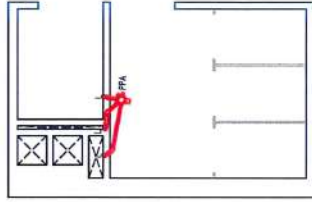

DETALLE D - PLANTA DE RETENES CLOACALES ALA SUR

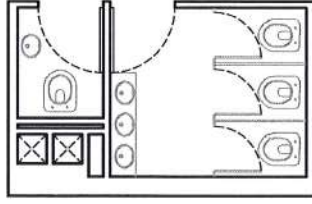

PLANTA DISTRIBUCION DE AGUAS FRIA SUR

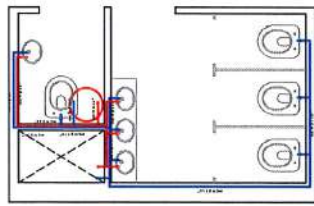

PLANTA DE INSTALACIONES DE AGUA FRIA Y AGUA CALIENTE ALA SUR

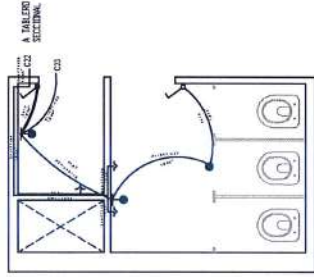

PLANTA DE INSTALACIONES ELECTRICAS ALA SUR

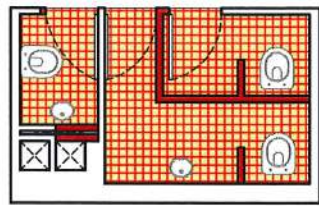

PLANTA DISTRIBUCION ALA SUR

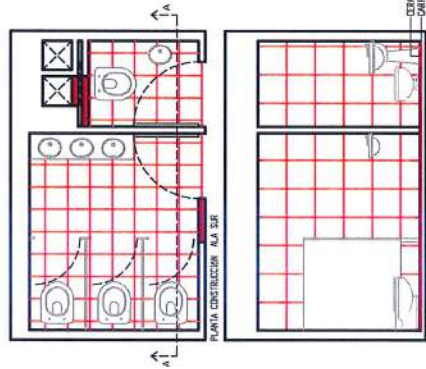

PLANTA CONSTRUCCION ALA SUR

SIMBOLO	DESCRIPCION	UNIDAD	CANTIDAD
[Red square]	MASO A CONSTRUIR	M2	1433
[Red square]	CONSTRUCCION DE CARPETA	M2	1689
[Red square]	DEBARRIO PISO	M2	958
[Red square]	MOYALDE DE INODOROS CON BOTON	U	4
[Red square]	LAVATORIO CON COLUMNA	U	1
[Red square]	MESA CON TRES BANCOS	U	1
[Red square]	MOYALDE PUERTA CON MARCHO	U	2
[Red square]	GRUPA DE SEGURIDAD	U	2
[Red square]	MPPARR		

SIMBOLO	DESCRIPCION	UNIDAD	CANTIDAD
[Red square]	REVOLUCION DE MURD	M2	2564
[Red square]	REVOLUCION DE CUBIJO Y CARPETA DE INYERCCION	M2	975
[Red square]	REBENTALE DE INODOROS	U	3
[Red square]	REBENTALE DE LAVATORIOS	U	2
[Red square]	REBENTALE DE PUERTAS	U	3

# EDIFICIO SAN JOSE

PROFESIONAL REVISADO  
 CNEL. ALBERTO BOZZANO  
 APROBADO  
 ING. JOSSE HERNANDEZ  
 Cº-GABRIEL CASAS

DOMICILIO SAN JOSE N° 317 - C.A.B.A.

PLANTA Nº CONSTRUCCION DE NUEVOS BARRIOS EN E.D. SAN JOSE  
 G-3

PLANTA BARRIOS 4TO PISO ALA SUR

FECHA C.A.B.A., JULIO 2018 ESCALA 1/75

DETALLE DE PISO - OBRERA E-1004

ORTE 1/4